



KODAK PIXPRO WPZ2

DIGITAL CAMERA



- Quick Start Guide
- Guide de démarrage rapide
- Guía de inicio rápido
- Guia de Inicialização rápida
- Schnellstartanleitung
- Краткое руководство
- Üzembe helyezési útmutató
- Guida avvio veloce
- Коротка інструкція



The Kodak trademark, logo and trade dress are used under license from Eastman Kodak Company.

La marque de commerce Kodak, logo et son apparence sont utilisées sous licence Eastman Kodak Company.

La marca, el logotipo y la imagen comercial Kodak son usadas bajo licencia de Compañía Eastman Kodak.

A marca, logotipo e a imagem comercial Kodak são usadas sob licença da Eastman Kodak Company.

Die Kodak, das Logo und die Kodak-Markenausstattung werden unter Lizenz von Eastman Kodak Company genutzt.

Товарный знак Kodak, логотип и товарная упаковка используются по лицензии компании Eastman Kodak Company.

A Kodak márkajelzés, embléma és kereskedelmi jelzés használatára Eastman Kodak Company engedélyével történik.

Il marchio Kodak, logo ed il trade dress Kodak sono usati sotto licenza di Eastman Kodak Company.

Торгова марка Kodak, логотип та фирмовий стиль використовуються за ліцензією Eastman Kodak Company.

© 2021 JK Imaging Ltd. All Rights Reserved.

JK Imaging Ltd., 17239 So. Main Street, Gardena, CA 90248 USA

kodakpixpro.com

1 Camera Views

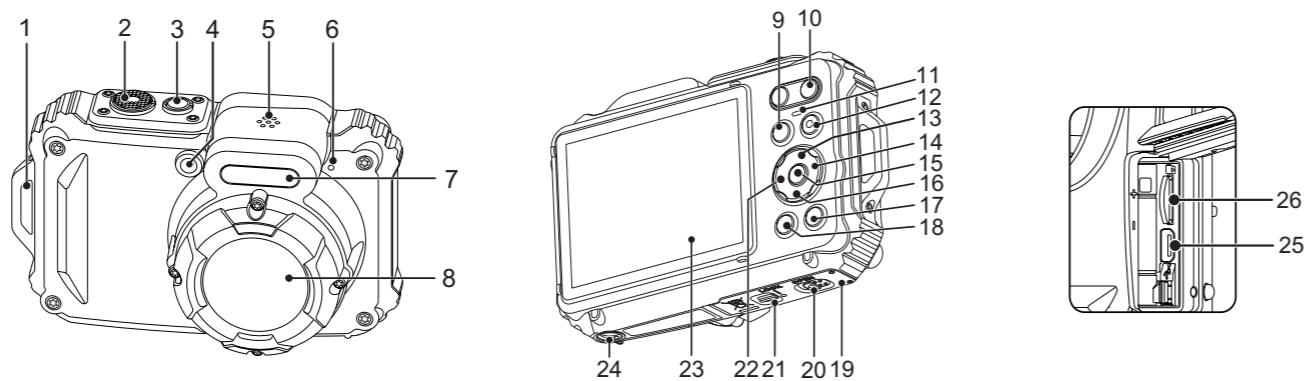

2 Inserting the Battery & Micro SD Card

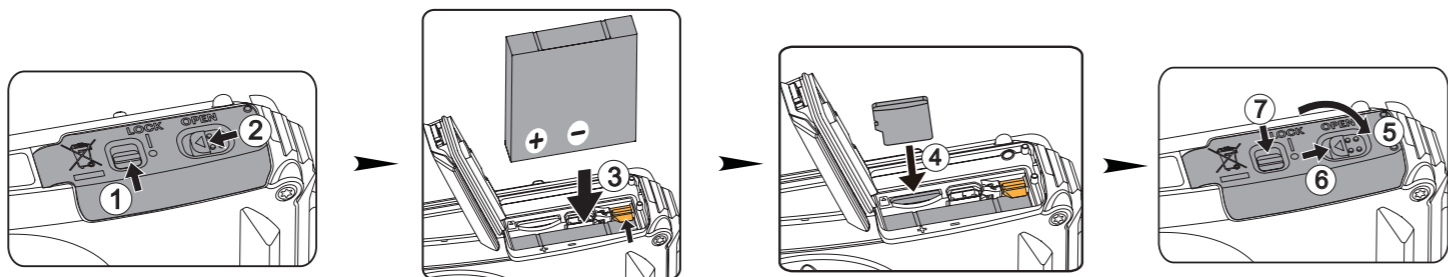

IMPORTANT MICRO SD MEMORY CARD INFORMATION:

A microSD/microSDHC memory card is NOT included with this camera packaging and needs to be purchased separately. This camera takes a microSD/microSDHC memory card. We recommend using a name brand memory card that is Class 4 or higher and has a capacity of 4GB to 32GB. This camera is not compatible with standard SD cards.

The Camera User Manual and the "PIXPRO Remote Viewer" User Manual are available on the websites below:

Le Manuel d'utilisation de l'Appareil Photo et le Manuel d'utilisation de "PIXPRO Remote Viewer" sont disponible dans le site internet suivant:

El manual de usuario de la cámara y el manual del usuario de "PIXPRO Remote Viewer" se encuentran disponibles en el siguiente sitio web:

O Manual do usuário da Câmera e o Manual do usuário do "PIXPRO Remote Viewer" estão disponíveis no site Web abaixo:

Das Benutzerhandbuch der Kamera und Benutzerhandbuch "PIXPRO Remote Viewer" sind auf der folgenden Website verfügbar:

Руководство пользователя камеры и руководство пользователя "PIXPRO Remote Viewer" размещены на веб-сайте:

A kamera Felhasználói kézikönyv és a "PIXPRO Remote Viewer" Felhasználói kézikönyv az alábbi webhelyen található:

Il manuale dell'utente della fotocamera e il manuale dell'utente "PIXPRO Remote Viewer" sono disponibili al sito web riportato sotto:

Інструкції до камери і "PIXPRO Remote Viewer" користувача доступні на веб-сайті нижче:

Americas



<https://us.kodakpixpro.com/wpz2/user-manual/>

Europe



<https://kodakpixpro.com/Europe/support/multi-lang-downloads.php>

Quick Start Guide

1 Camera Views

1 Strap Eyelet	14 Flash Button/Arrow Button (Right)
2 Shutter Button	15 SET Button
3 Power Button	16 Delete Button/Self-Timer Button/Arrow Button (Down)
4 AF Assist Beam/Self-Timer Lamp	17 Playback Button
5 Speaker	18 Menu Button
6 Microphone	19 Battery Cover Door
7 Flash Lamp	20 Battery Cover Door (Open) Toggle Switch
8 Lens	21 Battery Cover Door Lock
9 Mode Button	22 Macro Button/Arrow Button (Left)
10 Zoom Button	23 LCD
11 Indicator Lamp	24 Tripod Socket (1/4" Standard)
12 Quick Video Recording Button	25 Micro USB Port
13 Display Button/Arrow Button (Up)	26 Micro SD Card Slot (32GB max)

2 Inserting the Battery and Micro SD Memory Card (32GB max)

- Unlock the battery cover door lock as shown in step ①, push the battery cover door open switch to open the battery cover door as shown in step ②.
- Insert the battery into the battery compartment as shown in step ③ being sure to line up metal contacts on bottom of battery with the contacts in slot.
- Insert the Micro SD memory card (not to exceed 32GB) into the memory card slot as shown in step ④, push exposed edge of the Micro SD memory card fully into the slot with your fingertip.
- Close the battery cover door as shown in step ⑤, push the battery cover door switch to close the battery cover door as shown in step ⑥ and be sure to lock the battery cover door latch as shown in step ⑦.

3 Setting the Language/Date/Time

- Press the power button to turn the camera on and the language menu will appear. Use the up/down/left/right buttons to select desired language and press the (SET) button to confirm your language.
- Use the up/down/left/right buttons again to set the date and time and press the (SET) button to confirm.

4 Taking the Best Photos

- Be sure to hold the camera securely.
- Use the zoom button to select Tele or Wide position to zoom in or out on your subject(s).
- Gently press the shutter button half-way down to focus on your subject(s). When the focus frame turns green, press the shutter button completely down to take your photo.

5 Using the Mode Button

This camera provides a convenient mode button that allows you to manually switch between different camera settings with ease. Available modes are listed below:

	Auto Mode		Program AE
	Manual Mode		Movie Mode
	Scene Mode		Underwater Mode
	Wi-Fi® Mode		

6 Using the Quick Video Recording Button

While in shooting mode, press the (Q) button to begin recording a video. To stop recording, press the (Q) button again. The camera's Micro SD Memory Card (max 32GB) will store the video and return to the shooting screen.

7 Using the Menu Button

In each mode (except for the Wi-Fi® mode), press the menu (M) button to access the "Easy Menu". Press the up/down buttons to move between options, then press the (SET) button to make a selection. Choosing the (M) within this list will provide access to the Full Menu and Modes below:

Shooting Mode	Playback Mode

8 Wi-Fi® Connection

This camera can be connected to your smart device through the FREE "PIXPRO Remote Viewer" APP (M). The APP is available for iOS™ and ANDROID™ devices. Check the SSID and password on the camera's AP mode interface. The Wi-Fi® password for this WPZ2 camera is unique and randomized to meet Federal and/or State compliance laws and standards.

Guide de démarrage rapide

1 Vues de l'appareil photo

1 Oeillet de courroie	14 Bouton Flash / Bouton Droite
2 Déclencheur	15 Bouton SET
3 Bouton d'alimentation	16 Bouton Supprimer / Bouton Retardateur / Bouton Bas
4 Voyant Rayon aide AF / Voyant du retardateur	17 Bouton Lecture
5 Haut-parleur	18 Bouton Menu
6 Micro	19 Couvercle de la batterie
7 Flash	20 Dispositif d'ouverture du couvercle de la batterie
8 Objectif	21 Verrouillage du couvercle de la batterie
9 Bouton Mode	22 Bouton Macro / Bouton Gauche
10 Bouton de zoom	23 LCD
11 Voyant	24 Embase filetée de trépied
12 Bouton d'enregistrement vidéo rapide	25 Port Micro USB
13 Bouton Disp (Affich) / Bouton Haut	26 Fente pour carte Micro SD

2 Insérer la batterie et la carte mémoire Micro SD

- Déverrouillez la trappe de logement à pile tel qu'indiqué à l'étape ①. Enfoncez l'interrupteur d'ouverture de la trappe du logement à pile pour l'ouvrir tel qu'indiqué à l'étape ②.
- Insérez la pile dans le logement à pile tel qu'indiqué à l'étape ③ en veillant à aligner les contacts métalliques au bas de la pile avec les contacts dans la fente.
- Insérez la carte mémoire Micro SD (32 Go maximum) dans la fente pour carte mémoire tel qu'indiqué à l'étape ④. Enfoncez complètement l'arête visible de la carte mémoire SD dans la fente, du bout du doigt.
- Refermez la trappe du logement à pile tel qu'indiqué à l'étape ⑤. Enfoncez l'interrupteur de la trappe du logement à pile pour la fermer tel qu'indiqué à l'étape ⑥ et veillez à la verrouiller tel qu'indiqué à l'étape ⑦.

3 Régler la langue et la date, l'heure

- Appuyez sur le bouton marche pour allumer l'appareil photo. Le menu langue apparaît, utilisez les boutons haut/bas/gauche/droite pour sélectionner la langue, puis appuyez sur le bouton (SET) pour confirmer votre choix.
- Utiliser à nouveau les boutons haut/bas/gauche/droite pour régler la date et l'heure, appuyez ensuite sur le bouton (SET) pour confirmer.

4 Prendre une photo

- Maintenez fermement l'appareil photo.
- Utiliser le bouton de zooming pour sélectionner les positions télé ou Large pour zoomer en avant ou en arrière sur votre sujet.
- Appuyez sur le bouton déclencheur à moitié pour faire la mise au point sur l'objet. Quand la case de mise au point devient verte, appuyez complètement sur le bouton déclencheur pour prendre la photo.

5 Utilisation du bouton mode

L'appareil photo de offre un bouton mode très pratique qui vous permet de passer d'un mode à l'autre aisément. Tous les modes disponibles sont listés comme suit:

	Mode auto		Programme AE
	Mode manuel		Mode film
	Mode scène		Mode sous l'eau
	Mode Wi-Fi		

6 Utilisation des bouton d'enregistrement vidéo rapide

En mode de prise de vue, appuyez sur le bouton (Q) pour commencer à enregistrer un vidéo. Après l'enregistrement, appuyez sur le bouton (Q) pour arrêter l'enregistrement. L'appareil photo va stocker la vidéo et retourner à l'écran de prise de vue.

7 Utilisation des bouton menu

En chaque mode (sauf pour le mode Wi-Fi), appuyez sur le bouton (M) pour accéder au "Menu Facile". Appuyez sur le bouton haut/bas pour déplacer parmi les options, puis appuyez sur le bouton (SET) pour faire une décision. Choissant (M) dans cette liste va fournir l'accès au "Menu Complet":

Prise de Vue Mode	Mode de Lecture

8 Connexion Wi-Fi

La caméra peut être raccordée à votre périphérique intelligent grâce à l'application "PIXPRO Remote Viewer" (M). L'application est disponible pour iOS et ANDROID.

Guía de inicio rápido

1 Vistas de la Cámara

1 Ojal para correa	14 Botón de flash/ Botón de flecha (derecha)
2 Botón del obturador	15 Botón SET
3 Botón de encendido	16 Botón Eliminar/Botón de temporizador automático/Botón de flecha (abajo)
4 Indicador de Haz Asist. EA/ Luz del disparador automático	17 Botón de reproducción
5 Altavoz	18 Botón de menú
6 Micrófono	19 Tapa de la batería
7 Lámpara de flash	20 Pestillo de apertura de la tapa de la batería
8 Objetivo	21 Bloqueo de la tapa de la batería
9 Botón de modo	22 Botón de macro/Botón de flecha (izquierda)
10 Botón de Zoom	23 LCD
11 Indicador de luz	24 Rosca de trípode
12 Botón de grabación rápida de video	25 Puerto Micro USB
13 Botón de disparo/ Botón de flecha (arriba)	26 Ranura para tarjetas micro SD

2 Inserte la batería y la tarjeta de memoria Micro SD

- Desbloquee el seguro de la tapa del compartimiento de la batería tal como se muestra en el paso ①. Empuje el mecanismo de apertura de la tapa del compartimiento de la batería para abrir la tapa del compartimiento de las batería como se muestra en el paso ②.
- Inserte el compartimiento de la batería como se muestra en el paso ③, asegurándose de alinear los contactos metálicos de la parte inferior de la batería con los contactos ubicados en la ranura.
- Inserte la tarjeta de memoria micro SD (sin exceder los 32 GB) en la ranura para tarjetas de memoria como se muestra en el paso ④. Empuje el borde expuesto de la tarjeta de memoria micro SD por completo hacia la ranura con la punta del dedo.
- Cierre la tapa del compartimiento de la batería como se muestra en el paso ⑤. Empuje el mecanismo de la tapa del compartimiento de la batería como se muestra en el paso ⑥ y asegúrese de fijar el pestillo de la tapa del compartimiento de la batería como se muestra en el paso ⑦.

3 Configuración idioma/fecha/hora

- Oprima el botón power para encender la cámara. Aparecerá el menú de idioma, Utilice las teclas Arriba/Abajo/Izquierda/Derecha para seleccionar un idioma, pulse el botón (SET) para confirmarlo.
- Pulse Arriba/Abajo/Izquierda/Derecha de nuevo para configurar la fecha y la hora, pulse el botón (SET) para confirmar.

4 Como Tomar una fotografía

- Sostenga la cámara con firmeza.
- Utilice el botón de zoom para seleccionar las posiciones Tele o Wide, para acercar o alejar el objeto.
- Presione el botón disparador a medio camino para focalizar el tema. Cuando la caja de focalización se torna verde, presione el botón disparador completamente hacia abajo para tomar la fotografía.

5 Utilización del botón de modo

La cámara de cuenta con un práctico botón de modo que le permite cambiar entre distintos modos fácilmente. Todos los modos disponibles son los siguientes:

	Modo automático		Programa AE
	Modo manual		Modo de video
	Modo de escena		Modo subacuático
	Modo Wi-Fi		

6 Utilización del botón de grabación rápida de video

En el modo de disparo, presione el botón (Q) para empezar a grabar un video. Después de grabar, presione el botón (Q) de nuevo para dejar de grabar. La cámara guardará el video y regresará a la pantalla de disparo.

7 Utilización del botón de menú

En cada modo (excepto en el modo Wi-Fi), presione el botón (M) para acceder al "Menú fácil". Presione los botones Arriba/Abajo para desplazarse entre las opciones, luego presione el botón (SET) para hacer una selección. Al elegir (M) dentro de esta lista le permitirá un acceso al "Menú completo":

Modo de Disparo	Modo de Reproducción

8 Conexión "Wi-Fi"

La cámara puede conectarse con su dispositivo inteligente a través de la aplicación "PIXPRO Remote Viewer" (M). La aplicación está disponible para iOS y Android.

1 Guia de Inicialização rápida

1	Orifício da correia	14	Botão de flash/Botão direccional (Direita)
2	Botão de obturador	15	Botão SET
3	Botão de alimentação	16	Botão Eliminar/Botão de temporizador/Botão direccional (Baixo)
4	Luz de focagem automática/Luz do temporizador	17	Botão de reprodução
5	Altifalante	18	Botão Menu
6	Microfone	19	Tampa da bateria
7	Lâmpada do flash	20	Chave para abrir tampa da bateria
8	Lente	21	Trava da tampa da bateria
9	Botão Mode	22	Botão de macro/Botão direccional (Esquerda)
10	Botão de zoom	23	LCD
11	Lâmpada indicadora	24	Rosca para tripé
12	Botão de gravação de vídeo rápida	25	Porta Micro USB
13	Botão disp/Botão direccional (Cima)	26	Slot de Cartão Micro SD

2 Insir a bateria e o cartão de memória Micro SD

- Desbloquear a trava da porta tampa da bateria, como mostrado na etapa ❶, empurrar o interruptor da porta de abertura da tampa da bateria para abrir a porta da tampa da bateria, como mostrado na etapa ❷.
- Inserir a bateria no compartimento da bateria, como mostrado na etapa ❸ certificando-se de alinhar os contatos de metal na parte inferior da bateria com os contatos no slot.
- Insir a cartão de memória Micro SD (não exceder 32 GB) no slot de cartão de memória como mostrado no passo ❹, empurrar a borda exposta do cartão de memória Micro SD totalmente no slot, com a ponta do dedo.
- Fechar a porta tampa da bateria como mostrado no passo ❺, empurrar o interruptor da porta tampa da bateria para fechar a porta da tampa da bateria, como mostrado na etapa ❻ e não se esqueça de trancar a trava da porta da tampa da bateria como mostrado no passo ❼.

3 Definir a Idioma/Data/Horas







- Prima o botão de alimentação para ligar a câmara. O menu Language (Idioma) é mostrado, use os botões para cima/para baixo/para a esquerda/para a direita para seleccionar um idioma, de seguida prima o botão para confirmar o idioma escolhido.
- Use os botões para cima/para baixo/para a esquerda/para a direita para definir a data e a hora e prima o botão para confirmar.

4 Tirar fotos

- Segure firmemente na câmara.
- Utilize a botão de zoom para seleccionar as posições Tele ou Wide para aproximar ou afastar o tema.
- Pressione o botão disparador a meio caminho para focalizar o tema. Quando a caixa de focalização se tornar verde, pressione o botão disparador completamente para baixo para tirar a fotografia.

5 Usando o botão mode

A câmara inclui um conveniente botão modo que lhe permite alternar facilmente entre os diferentes modos de funcionamento. Todos os modos disponíveis estão listados em baixo:

	Modo Auto		Exposição Automática
	Modo Manual		Modo de Filme
	Modo de Cenário		Modo subágua
	Modo Wi-Fi		

6 Usando o botão de gravação de vídeo rápida

No modo disparo, pressione o botão para comear gravando um vídeo. Após gravar, pressione o botão de novo para parar a gravação. A câmara armazenará o vídeo e regressa à tela de filmagem.

7 Usando o botão menu

Em cada modo (exceto no modo WiFI), pressione o botão para acessar ao "Menu fácil". Pressione os botões para cima/para baixo para mover entre opções, em seguida pressione o botão para seleccionar. Escolhendo o dentro dessa lista fornecerá acesso ao "Menu completo":

<p>Modo Disparo</p> <ul style="list-style-type: none"> Configurações de Disparo Configurações Gerais Configurações de Conexão Configurações de Arquivo Configurações Wi-Fi	<p>Modo Reprodução</p> <ul style="list-style-type: none"> Configurações de Reprodução Configurações Gerais Configurações de Conexão Configurações de Arquivo Configurações Wi-Fi
---	---

8 Conexão Wi-Fi

A câmara pode ser conectada com seu dispositivo smart através do aplicativo "PIXPRO Remote Viewer" , APP está disponível para iOS e ANDROID.

1 Schnellstartanleitung

1	Trageriemenöse	14	Blitz-Taste/Rechtstaste
2	Auslöser	15	SET-Taste
3	Ein- / Austaste	16	Löschen-Taste/Selbstauslöser-Taste/ Abwärtstaste
4	AF-Leuchte/Selbstauslöser LED	17	Wiedergabetaste
5	Lautsprecher	18	Menütaste
6	Mikrofon	19	Batteriefachdeckel
7	Blitz	20	Akkufachabdeckung-öffnen-Schalter
8	Objektiv	21	Verschluss der Akkufachabdeckung
9	Modustaste	22	Makro-Taste/Linkstaste
10	Zoomtaste	23	LCD
11	Ladekontrollampe	24	Stativgewinde
12	Videoschnellaufnahme-Taste	25	Mikro-USB-Anschluss
13	Display-Taste/Aufwärtstaste	26	microSD-Kartenschlitz

2 Batterie und microSD-Speicherkarte einlegen

- Entriegeln Sie die Sperre der Batteriefachabdeckung (siehe Schritt ❶), drücken Sie den Schalter der Batteriefachabdeckung zum Öffnen der Batteriefachabdeckung (siehe Schritt ❷).
- Legen Sie die Batterie in das Batteriefach ein (siehe Schritt ❸); achten Sie darauf, dass die Metallkontakte an der Unterseite der Batterien an den Kontakten im Steckplatz ausgerichtet sind.
- Setzen Sie die microSD-Speicherkarte (maximal 32 GB) in den Speicherkartenschlitz ein (siehe Schritt ❹). Schieben Sie den freiliegenden Rand der microSD-Speicherkarte mit Ihrem Finger vollständig in den Schlitz.
- Schließen Sie die Batteriefachabdeckung (siehe Schritt ❺). Drücken Sie den Schalter der Batteriefachabdeckung zum Schließen der Batteriefachabdeckung (siehe Schritt ❻). Achten Sie darauf, dass der Riegel der Batteriefachabdeckung einrastet (siehe Schritt ❼).

3 Einstellen von Sprache/Datum/Zeit







- Schalten Sie die Kamera mit der Ein- / Austaste ein; das Sprachen-Menü wird angezeigt. Wählen Sie die gewünschte Sprache mit den Hoch-/ Runter-/ Links-/ Rechtstasten, bestätigen Sie Ihre Auswahl anschließend mit der -Taste .
- Stellen Sie Datum und Uhrzeit mit den Hoch-/ Runter-/ Links-/ Rechtstasten ein, drücken Sie die -Taste zur Bestätigung.

4 Foto aufnehmen

- Halten Sie die Kamera ruhig.
- Verwenden Sie den Zoombaste, um Tele- oder Wide-Positionen zu wählen und Ihr Ziel zu vergrößern oder zu verkleinern.
- Drücken Sie den Auslöser zum Scharfstellen des Motivs halb hinab. Wenn sich der Fokusrahmen grün färbt, drücken Sie den Auslöser zum Aufnehmen des Fotos ganz hinab.

5 Verwendung der Modustaste

Ihre Digitalkamera verfügt über eine praktische Modustaste, mit der Sie zwischen verschiedenen Aufnahmemodi bequem wechseln können. Alle verfügbaren Modi sind im Folgenden aufgelistet:

	Auto-Modus		Programm-AE
	Manueller Modus		Filmmodus
	Szenenmodus		Unterwasser Modus
	Wi-Fi Modus		

6 Verwendung der Video-Schnellaufnahmetaste

Im Aufnahmemodus , drücken Sie die -Taste zur Aufnahme eines Videos. Nach der Aufnahme, drücken Sie die -Taste erneut, um die Aufnahme zu stoppen. Die Kamera wird das Video speichern und zum Aufnahmebildschirm zurückkehren.

7 Verwendung der Menütaste

In jedem Modus (außer für Wi-Fi-Modus) , drücken Sie -Taste, um auf "Einfaches Menü" zu zugreifen. Drücken Sie Hoch-/ Runter-Tasten, um unter den Optionen zu bewegen, und dann drücken Sie -Taste , um eine Auswahl zu machen. Auswahl von in dieser Liste wird den Zugriff auf " Volles Menü" bieten:

<p>Aufnahmemodus</p> <ul style="list-style-type: none"> Aufnahmeeinstellungen Allgemeine Einstellungen Verbindungseinstellungen Dateieinstellungen Wi- Fi-Einstellungen	<p>Wiedergabemodus</p> <ul style="list-style-type: none"> Wiedergabeeinstellungen Allgemeine Einstellungen Verbindungseinstellungen Dateieinstellungen Wi- Fi-Einstellungen
--	--

8 Wi-Fi-Verbindung

Die Kamera kann per "PIXPRO Remote Viewer"-App mit Ihrem Smart-Gerät verbunden werden. APP ist für iOS und ANDROID verfügbar.

1 Краткое руководство

1	Ушко для ремешка	14	Кнопка вспышки / Кнопка со стрелкой (вправо)
2	Кнопка спуска затвора	15	Кнопка SET
3	Кнопка питания	16	Кнопка удаления / Кнопка автоспуска / Кнопка со стрелкой (вниз)
4	Вспомогательный луч автофокуса / Лампочка таймера автоспуска	17	Кнопка просмотра
5	Динамик	18	Кнопка «Меню»
6	Микрофон	19	Крышка батарейного отсека
7	Фотовспышка	20	Переключач відкриття кришки батарейного відсіку
8	Объектив	21	Блокатор кришки батареї
9	Кнопка «Режим»	22	Кнопка макросъемки / Кнопка со стрелкой (влево)
10	Кнопки масштабирования	23	ЖКИ
11	Световой индикатор	24	Гнездо для штатива
12	Кнопка быстрого видеозаписи	25	Микро USB порт
13	Кнопка дисплея / Кнопка со стрелкой (вверх)	26	Слот под карту microSD

2 Установите батарею и карту памяти microSD

- Откройте замок крышки батарейного отсека согласно указаниям этапа ❶ и согласно указаниям этапа ❷ надавите на кнопку крышки батарейного отсека, чтобы открыть крышку батарейного отсека.
- Вставьте батарею в батарейный отсек согласно указаниям этапа ❸, обязательно совместив металлические контакты в нижней части батареи с контактами в отсеке.
- Вставьте карту памяти microSD (не более 32 Гбайт) в слот для карты памяти согласно указаниям этапа ❹ и кончиком пальца втолките выступающий край карты памяти microSD в слот до упора.
- Закройте крышку батарейного отсека согласно указаниям этапа ❺, согласно указаниям этапа ❻ надавите на кнопку крышки батарейного отсека, чтобы закрыть крышку батарейного отсека, и обязательно защелкните защелку крышки батарейного отсека согласно указаниям этапа ❼.

3 Установка языка/даты/времени

- Нажмите кнопку кнопка питания для включения камеры, после чего появится меню языка. С помощью кнопок «вверх», «вниз», «влево», «вправо» выберите язык, затем нажмите кнопку для подтверждения выбора языка.
- С помощью кнопок «вверх», «вниз», «влево», «вправо» установите время, затем нажмите кнопку для подтверждения.

4 Сделать фотографии

- Надежно держите камеру.
- Для увеличения или уменьшения объекта съёмки нажмите кнопки масштабирования дальней съёмки (Т) или ближней съёмки (W) для отдаления или приближения.
- Нажмите спусковую кнопку затвора наполовину для фокусировки на объекте съёмки. Когда цвет рамки фокусировки изменится на зеленый, нажмите спусковую кнопку до упора, чтобы сделать снимок.

5 Использование кнопки «Режим»

В камере используется удобная кнопка переключения режимов, которое позволяет легко переключать различные режимы. Все доступные режимы перечислены ниже:

	Автоматический режим		Программная АЕ
	Ручной режим		Кинорежим
	Сюжетный режим		Под водой режим
	Wi-Fi режим		

6 Использование кнопки быстрой видеозаписи

В режиме съёмки нажмите на кнопку , чтобы начать видеозапись. После окончания записи нажмите кнопку еще раз для остановки записи. Камера сохранит видео и вернется на экран съёмки.

7 Использование кнопки меню

В каждом режиме (кроме режима WiFI) нажмите кнопку для входа в "Простое меню". Нажмите кнопки «вверх», «вниз» для перемещения между опциями, затем нажмите кнопку , чтобы сделать выбор. Выбор в данном перечне даёт доступ к "Полному меню".:

<p>Режим Съёмки</p> <ul style="list-style-type: none"> Настройки съёмки Общие настройки Настройки соединения Настройки файла Настройки WiFi	<p>Режим Воспроизведения</p> <ul style="list-style-type: none"> Настройки воспроизведения Общие настройки Настройки соединения Настройки файла Настройки WiFi
--	--

8 Подключение Wi-Fi

Камеру можно подключить к смартфону через приложение "PIXPRO Remote Viewer". APP доступен для iOS и ANDROID.

1 Üzembe helyezési útmutató

1 Fényképezőgép nézetei

1	Csulókó szíj bújítató	14	Vaku gomb / Nyílógomb (Jobbra)
2	Zárkioldó gomb	15	SET gomb
3	Ki / Be gomb	16	Törlés gomb / Önkieldő gomb / Nyílógomb (Le)
4	AF segédfény / Az önkieldő lámpája	17	Visszajátzás gomb
5	Hangszóró	18	Menü gomb
6	Mikrofon	19	Akkumulátorfedél
7	Vakulámpa	20	Akkumulátorfedél nyitáskapcsolója
8	Lencse	21	Akkumulátor fedélzár
9	Mód gomb	22	Makro gomb / Nyílógomb (Balra)
10	Nagyítás gomb	23	LCD
11	Visszajelző	24	Fényképezőgép-állvány foglalatat
12	Videó gyors rögzítése gomb	25	Micro USB Port
13	Disp gomb / Nyílógomb (Fel)	26	Micro SD kártyanyílás

2 Helyezze be az akkumulátort és a Micro SD memóriakártyát

- Nyissa ki az elemzáró ajtót amint az ❶ ábrán látszik, nyomja az elemzáró ajtó nyitó kapcsolóját, amint a ❷ lépésben látszik, hogy kinyissa az elemzáró ajtót.
- Helyezze be az elemet az elemtároló rekeszbe amint a ❸ lépésben látszik, meggyőződnie róla, hogy a fém érintkezők az elem alján egy vonalban vannak a rekesz érintkezőivel.
- Helyezze be a Micro SD memóriakártyát (ne haladjja meg a 32 GB-ot) a memóriakártya-nyílásba amint a ❹ lépés mutatja, nyomja meg a Micro SD memóriakártya kimmmaradó részét az ujjával, hogy teljesen beryomja a nyílásba.
- Zárja le az elemtároló ajtót amint az ❺ lépés mutatja, nyomja meg az elemtároló rekesz záró kapcsolóját hogy bezárja az elemtároló rekesz ajtaját amint a ❻ lépés mutatja, és győződjön meg hogy az elemtároló rekesz retesztől lezárja, ahogy a ❼ lépés mutatja.

3 Nyelv/dátum/idő/ beállítás





- Nyomja meg az Áram gomb a fényképezőgép bekapcsolásához, amire a nyelv menü jelenik meg. Használja a Fel/Le/Bal/Jobb gombokat a nyelv kiválasztásához, majd a gombbal erősítse azt meg.
- Használja a Fel/Le/Bal/Jobb gombokat a pontos idő és a dátum megadásához, majd a gombbal erősítse azt meg.

4 Felvétel készítése

- Tartsa a kamerát biztos kézzel.
- Használja a nagyítás gomb, hogy a teleobjektív vagy a nagyítószögű pozícióit választhassa. Így nagyíthatja vagy kicsinyítheti a tárgyat.
- Félig nyomja meg a zárkioldó gombot a témára élesítéshez. Ha a fókuszkeret zöld színűre változik, nyomja le teljesen a zárkioldó gombot a felvétel elkészítéséhez.

5 A mód gomb használata

A fényképezőgép rendelkezik egy kényelmes Módgombbal, amellyel egyszerűen választhat a különböző üzemmódok között. A rendelkezésre álló üzemmódok a következők:

	Auto. mód		Program AE
	Manuális mód		Film mód
	Jelenetmód		Víz alatt mód
	Wi-Fi mód		

6 A videó gyors rögzítése gomb használata

Felvételi módban nyomja meg a gombot a videófelvétel elindításához. A felvétel után újra nyomja le a gombot a felvétel leállításához. A kamera elemti a videót és visszatér a felvételi képernyőre.

7 A menü gomb használata

Minden egyes módban (kivéve a Wi-Fi módot), nyomja meg a gombot az "Egyszerű menü" eléréséhez. Az opciók közti mozgáshoz nyomja meg a Fel/Le gombot, majd a kijelöléshez a gombot. Ebben a listában az kiválasztásával hozzáférhet a "Teljes menü"-hoz:

<p>Felvételi Mód</p> <ul style="list-style-type: none"> Felvételi beállítások Általános beállítások Kapcsolati beállítások Fájl beállítások Wi-Fi beállítások	<p>Visszajátzási Mód</p> <ul style="list-style-type: none"> Visszajátzási beállítások Általános beállítások Kapcsolati beállítások Fájl beállítások Wi-Fi beállítások
--	--

8 Wi-Fi kapcsolat

A kamerát okos eszközhöz csatlakoztatható a "PIXPRO Remote Viewer" alkalmazás segítségével. Az APP az iOS és az ANDROID számára érhető el.

1 Guida avvio veloce

1 Vedute della fotocamera

1	Aggancio Tracolla	14	Tasto Flash/Tasto Freccia (destra)
2	Tasto Otturatore	15	Tasto SET
3	Tasto Alimentazione	16	Tasto Elimina/Tasto Autoscatto/Tasto Freccia (giù)
4	Indicatore Assistenza AF/Spia Autoscatto	17	Tasto Riproduzione
5	Altoparlante	18	Pulsante Menu
6	Microfono	19	Coperchio Vano Batterie
7	Lampada Flash	20	Interruttore di apertura coperchio batteria
8	Lente	21	Blocco coperchio della batteria
9	Pulsante Modalità	22	Tasto Macro/Tasto Freccia (sinistro)
10	Pulsante Zoom	23	LCD
11	Spia indicatore	24	Innesto Treppiede
12	Tasto di Registrazione Rapida Video	25	Porta Micro USB
13	Tasto Disp/Tasto Freccia (su)	26	Slot per scheda micro SD

2 Inserire la batteria e la scheda di memoria micro SD

- Sbloccare il blocco dello sportello del coperchio del vano batteria come mostrato al punto ❶, premere l'interruttore di apertura dello sportello del coperchio del vano batteria per aprire lo sportello del coperchio del vano batteria come mostrato al punto ❷.
- Inserire la batteria nel relativo vano come mostrato al punto ❸ assicurandosi di allineare i contatti metallici sul fondo della batteria con i contatti dello slot.
- Inserire la scheda di memoria micro SD (non superiore a 32 GB) nello slot della scheda di memoria come mostrato al punto ❹, premere completamente il bordo esposto della scheda di memoria micro SD nello slot con il polpastrello.
- Chiudere lo sportello del coperchio del vano batteria come mostrato al punto ❺, premere l'interruttore dello sportello del coperchio del vano batteria per chiudere lo sportello del coperchio del vano batteria come mostrato al punto ❻ e assicurarsi di bloccare il fermo dello sportello del coperchio del vano batteria come mostrato al punto ❼.

3 Impostazione di Lingua/Data/Ora

- Premere il tasto power per accendere la fotocamera, usare i tasti Su/Giù/Destra/Sinistra per selezionare la lingua, quindi premere il tasto per confermare.
- Usare di nuovo i tasti Su/Giù/Destra/Sinistra per selezionare la data e l'ora, quindi premere il tasto per confermare.

4 Fotografare

- Tenere saldamente la fotocamera.
- Utilizzare il pulsante zoom per selezionare le posizioni Tele o Wide, per ingrandire o rimpicciolire il vostro oggetto.
- Eseguire una mezza pressione del tasto otturatore per mettere a fuoco il soggetto. Quando la cornice di fuoco diventa di colore verde, premere completamente il tasto otturatore per acquisire la foto.

5 Utilizzo del pulsante modalità